

Свинцово-кислотные аккумуляторы DELTA серии GX изготовлены по технологии GEL. В качестве электролита используется загущенная серная кислота в виде геля, что обеспечивает устойчивость аккумуляторов DELTA GX к глубоким разрядам и высокую температурную стабильность.

Аккумуляторы DELTA серии GX предназначены для работы как в буферном, так и в циклическом режимах.

Габариты

Длина, мм	239
Ширина, мм	132
Высота, мм	205
Полная высота, мм	235
Вес, кг	17.3



Конструкция батареи

Компонент	Полож. пластина	Отриц. пластина	Контейнер	Крышка	Клапан	Клеммы	Сепаратор	Электролит
Материал	Диоксид свинца	Свинец	ABS	ABS	Каучук	Медь	Стекловолокно	Гель

Технические характеристики

Номинальное напряжение	12 В
Число элементов	6
Срок службы	10 лет
Номинальная емкость (20°C)	
10 часовой разряд (5.5 А, 10.8 В)	55 Ач
5 часовой разряд (9.23 А, 10.5 В)	46.5 Ач
1 часовой разряд (35.1 А, 9.6 В)	35.1 Ач
Внутреннее сопротивление	
полностью заряженной батареи (20°C)	5.8 мОм
Саморазряд	3% емкости в месяц при 20°C

Рабочий диапазон температур

Разряд	-20~60°C
Заряд	-10~60°C
Хранение	-20~60°C
Макс.разрядный ток (20°C)	550 А (5с)
Циклический режим (14.4 - 14.7 В)	
Макс.зарядный ток	16.5 А
Температурная компенсация	-30 мВ/°C
Буферный режим (13.5-13.8 В)	
Температурная компенсация	-20 мВ/°C
Ток короткого замыкания	1400 А

Особенности

- Продолжительный срок службы;
- Устойчивость к глубоким разрядам;
- Температурная стабильность характеристик;
- Исключены утечки кислоты, гарантируется безопасная эксплуатация с другим оборудованием;
- Отсутствует газовыделение, достаточно естественной вентиляции;
- Нет необходимости в контроле уровня и доливе воды;
- Корпус выполнен из негорючего пластика ABS.

Разряд постоянным током, А при 25°C

А/эл-т	10 мин	15 мин	30 мин	1 ч	3 ч	5 ч	10 ч	20 ч
1.60 В	129	99.4	59.2	35.1	14.6	9.82	5.70	2.97
1.65 В	124	95.4	57.4	34.2	14.2	9.57	5.65	2.96
1.70 В	115	90.6	55.6	33.3	13.9	9.40	5.60	2.95
1.75 В	106	85.8	53.8	32.5	13.6	9.23	5.55	2.93
1.80 В	99.8	79.5	51.9	31.7	13.3	9.06	5.50	2.90

Разряд постоянной мощностью, Вт при 25°C

Вт/эл-т	10 мин	15 мин	30 мин	45 мин	1 ч	2 ч	3 ч	5 ч
1.60 В	238	185	111	85.3	68.9	41.1	29.1	18.8
1.65 В	225	177	109	84.0	67.3	40.2	28.5	18.6
1.70 В	213	169	107	82.3	65.8	39.4	27.9	18.2
1.75 В	200	162	105	80.5	64.3	38.4	27.3	18.0
1.80 В	186	154	104	78.4	62.6	37.4	26.7	17.9

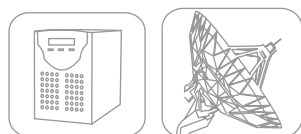

Применяются в системах связи и телекоммуникаций, в источниках бесперебойного питания, а также в системах солнечной и ветроэнергетики.

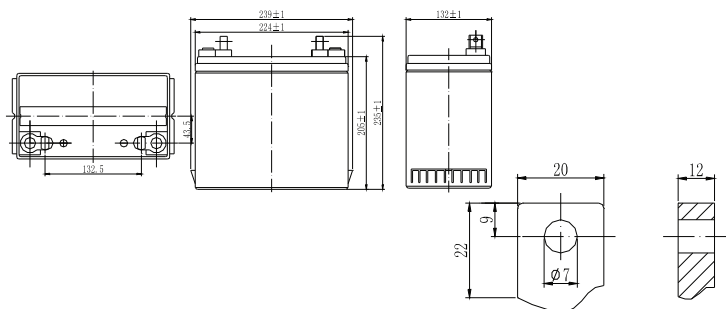

Разрядные характеристики (25°C)

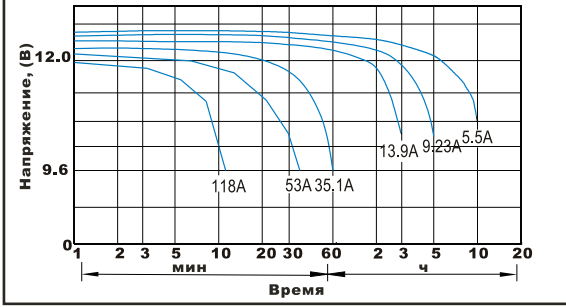

Заряд постоянным напряжением (0,3СА, 25°C)

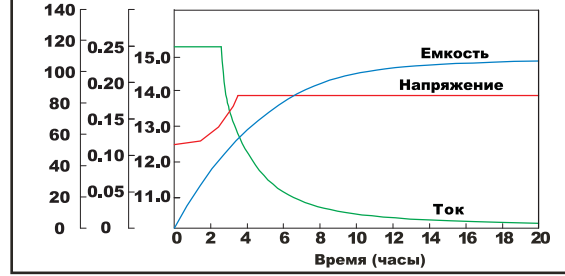

Влияние температуры на напряжение заряда

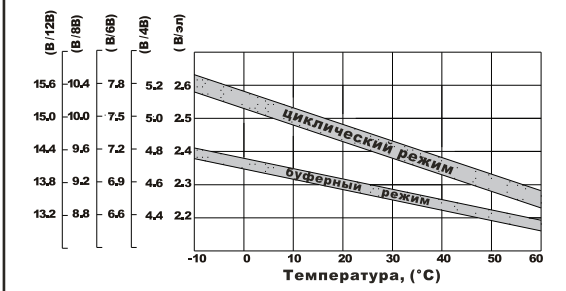

Саморазряд

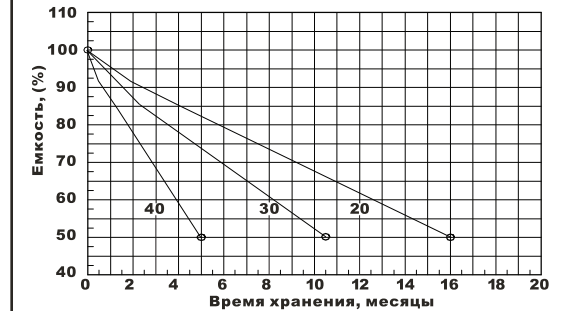

Срок службы в буферном режиме

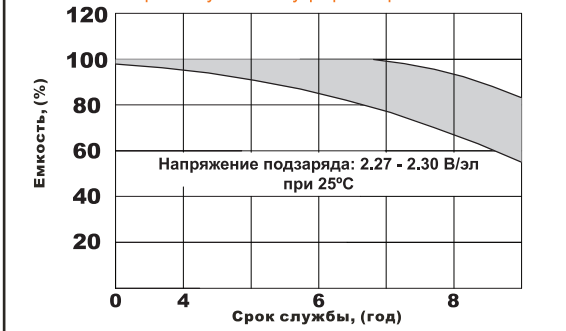

Срок службы в циклическом режиме

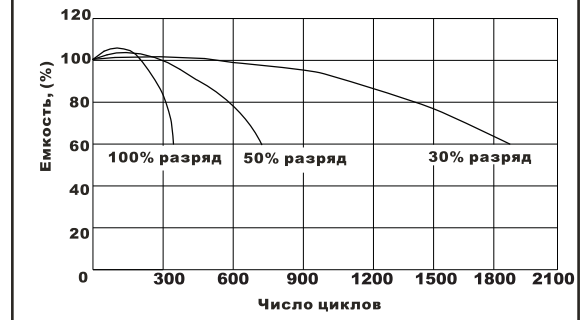

Влияние температуры на срок службы

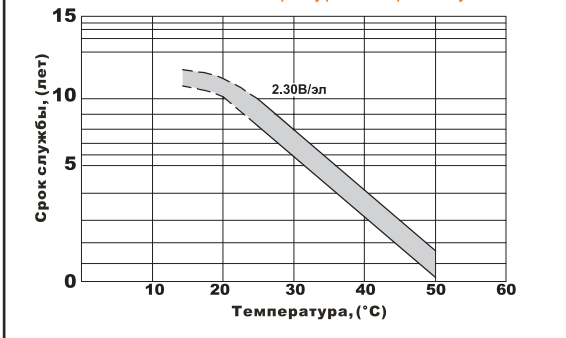

Влияние температуры на емкость

