

Свинцово-кислотные аккумуляторы DELTA серии GX изготовлены по технологии GEL. В качестве электролита используется загущенная серная кислота в виде геля, что обеспечивает устойчивость аккумуляторов DELTA GX к глубоким разрядам и высокую температурную стабильность.

Аккумуляторы DELTA серии GX предназначены для работы как в буферном, так и в циклическом режимах.

### Габариты

Длина, мм .....	306
Ширина, мм .....	169
Высота, мм .....	210
Полная высота, мм .....	215
Вес, кг .....	30



### Конструкция батареи

Компонент	Полож. пластина	Отриц. пластина	Контейнер	Крышка	Клапан	Клеммы	Сепаратор	Электролит
Материал	Диоксид свинца	Свинец	ABS	ABS	Каучук	Медь	Стекловолокно	Гель

### Технические характеристики

Номинальное напряжение .....	12 В
Число элементов .....	6
Срок службы .....	10 лет
Номинальная емкость (20°C)	
20 часовой разряд (4.6 А, 10.8 В).....	92 Ач
10 часовой разряд (9.0 А, 10.8 В).....	90 Ач
5 часовой разряд (16.2 А, 10.5 В).....	81 Ач
1 часовой разряд (62.0 А, 9.6 В).....	62 Ач
Внутреннее сопротивление	
полностью заряженной батареи (20°C) .....	5.4 мОм
Саморазряд .....	3% емкости в месяц при 20°C

### Рабочий диапазон температур

Разряд .....	-20~60°C
Заряд .....	-10~60°C
Хранение .....	-20~60°C
Макс.разрядный ток (20°C) .....	800 А (5с)
Циклический режим (14.4 - 14.7 В)	
Макс.зарядный ток .....	27 А
Температурная компенсация .....	-30 мВ/°C
Буферный режим (13.5-13.8 В)	
Температурная компенсация .....	-20 мВ/°C
Ток короткого замыкания .....	2000 А

### Особенности

- Продолжительный срок службы;
- Устойчивость к глубоким разрядам;
- Температурная стабильность характеристик;
- Исключены утечки кислоты, гарантируется безопасная эксплуатация с другим оборудованием;
- Отсутствует газовыделение, достаточно естественной вентиляции;
- Нет необходимости в контроле уровня и доливе воды;
- Корпус выполнен из негорючего пластика ABS.

Разряд постоянным током, А при 25°C

А/эл-т	5 мин	10 мин	15 мин	30 мин	1 ч	3 ч	5 ч	10 ч	20 ч
1.60 В	288	218	173	100	74.7	62.0	27.0	17.2	9.30
1.65 В	269	208	162	95.0	71.5	56.6	26.0	17.0	9.25
1.70 В	252	186	153	90.0	67.9	56.0	25.0	16.7	9.18
1.75 В	228	175	142	87.3	65.5	54.6	24.2	16.2	9.10
1.80 В	203	163	132	84.2	63.0	52.4	23.1	15.7	9.00

Разряд постоянной мощностью, Вт при 25°C

Вт/эл-т	5 мин	10 мин	15 мин	30 мин	45 мин	1 ч	2 ч	3 ч	5 ч
1.60 В	516	373	308	189	145	117	65.5	48.3	32.3
1.65 В	503	364	303	180	139	112	64.1	48.2	31.9
1.70 В	452	345	284	171	129	107	61.8	46.8	31.5
1.75 В	425	343	281	167	128	103	59.8	45.4	30.7
1.80 В	391	314	267	163	125	101	59.1	45.2	30.3

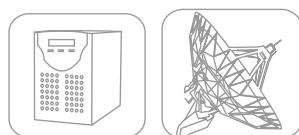

Применяются в системах связи и телекоммуникаций, в источниках бесперебойного питания, а также в системах солнечной и ветроэнергетики.

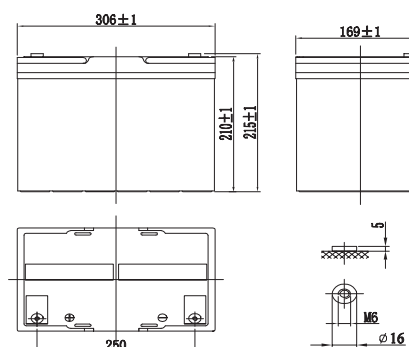

Разрядные характеристики (25°C)

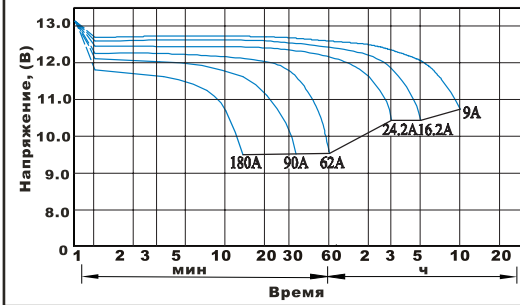

Заряд постоянным напряжением (0.25СA, 25°C)

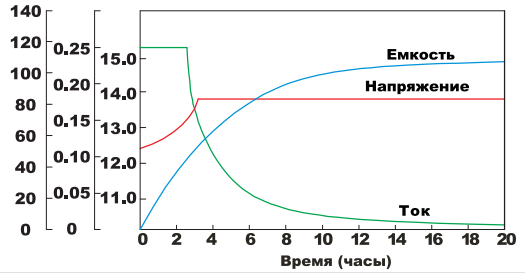

Влияние температуры на напряжение заряда

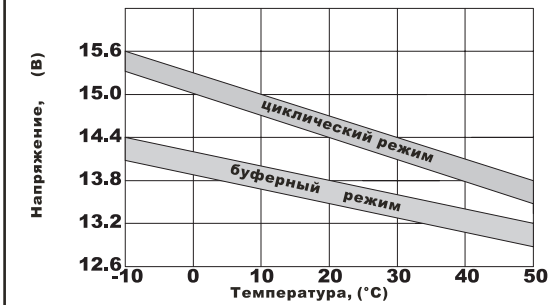

Саморазряд

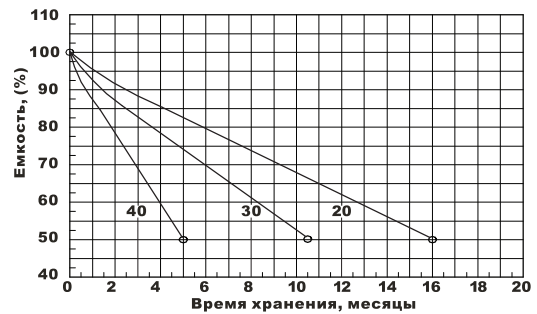

Срок службы в буферном режиме

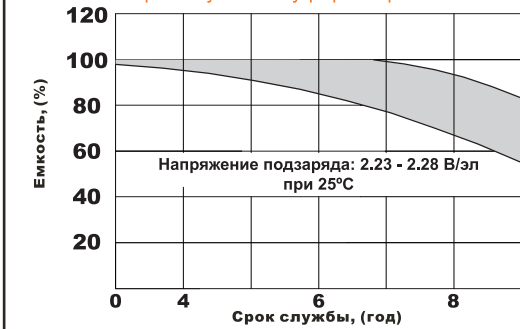

Срок службы в циклическом режиме

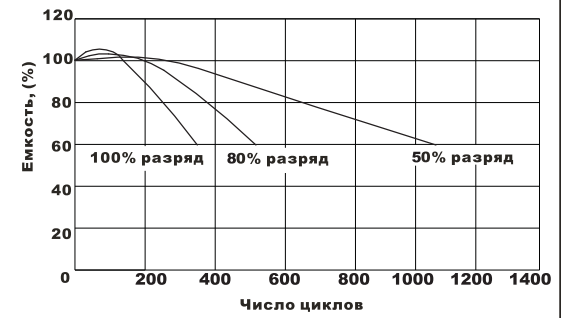

Влияние температуры на срок службы

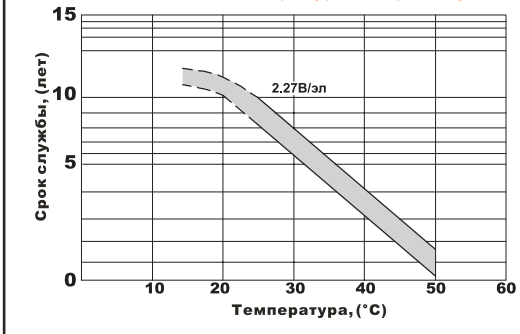

Влияние температуры на емкость

